

Návod na použití a bezpečnou práci

pro jednobubnový lesní naviják

KRPAN[®] 3,5 E



Před montáží a použitím si pozorně přečtěte návod na použití!

NEJDŮLEŽITĚJŠÍ INSTRUKCE PŘI POUŽÍVÁNÍ LESNÍHO NAVIJÁKU:

Když začnete pracovat s lesním navijákem, je nutné ocelové lano zcela rozvinout a navinout zpět na navíjecí buben pod zátěží a to tak, aby **na bubnu zůstaly minimálně tři smyčky lana**, tím zabráníte případnému vytažení z místa upevnění. **S lanem zacházejte vždy tak, aby se na něm při odvíjení a navíjení nedělaly smyčky. Lano nikdy nemažte!**

Ruční páku spojky, respektive zelené lanko je nutno rychle a silně utáhnout, silou 350N (35 kg), aby se páka spojky dostala do koncové polohy, ve které umožňuje optimální a největší tažnou sílu. Spojku nastavíme pomocí hlavní matice M30 (klíč 45) na hlavní ose tak, že ji přitáhneme. **Pokud páku spojky nenatáhneme do optimální polohy, bude docházet ke tření, čímž bychom spojku zničili.**

Předbrzdu nastavujeme šroubem (šroub M10×30 s černou PVC hlavicí) a křídlovou maticí. Pokud předbrzdu správně nastavíme, zajistí nám, že se ocelové lano automaticky, i když ne příliš, odvíjí z bubnu. **Nastavená je správně tehdy, když je ještě umožněno odvíjení ocelového lana bez jakéhokoli úsilí.**

Aktuálně (pravidelně) napínejte Gallův hlavní řetěz, protože se vlivem zatížení poněkud roztáhne. Mažte jej jednou za půl roku (v závislosti na provozu) **přílnavým mazivem, ne olejem**. V případě, že se přebytečné mazivo nebo olej dostanou mezi lamelu a spojku hrozí nebezpečí prokluzu, tím se značně sníží tažná síla.

Není vhodné, aby se brzda používala pro vlečení zátěže, protože by tím mohlo dojít k poškození lana. Při vlečení si pomáháme k tomu určenými řetězy, které upevňujeme do drážek na krytu navijáku. **Pokud chceme náklad popustit, musíme brzdu pouštět krátce a postupně, bez trhavých pohybů**, jinak by mohlo dojít k příliš rychlému otáčení bubnu, velkému okamžitému zatížení a poškození lana.

LESNÍ NAVIJÁK JE URČEN PRO TRAKTORY OD 20 DO 45 KOŇSKÝCH SIL!

Obrázky jsou pouze ilustrační, mohou zobrazovat také vybavení, které není součástí vybavení standardního.

PODMÍNKY PROVOZU NA POZEMNÍCH KOMUNIKACÍCH

1. Naviják je dovoleno připojovat k traktoru, jen když po připojení není zatížení přední nápravy menší než 20 % okamžité hmotnosti traktoru se strojem a nedojde k překročení povolené hmotnosti na nápravy ani nejvyšší povolené hmotnosti traktoru.
2. Po montáži navijáku nesmí být zadní svítilny a odrazky traktoru zakryty ani snížena jejich geometrická viditelnost.
3. Pokud jsou po montáži navijáku zadní svítilny a odrazky traktoru zakryty nebo je snížena jejich geometrická viditelnost, musí být na zadní části štítu navijáku, co nejbližší k obrysu vozidla, namontována přenosná souprava zadních svítilen a odrazek.

Vzdálenost vnějších okrajů svítilen a odrazek přenosné soupravy nesmí být od obrysu soupravy větší než 400 mm. Přenosná souprava s upevněním pomocí magnetů je dodávána na přání.

4. Při přepravě na pozemních komunikacích musí být stroj v přepravní poloze podle návodu k použití.

V přepravní poloze musí být štít navijáku zvednut nahoru, lano musí být navinuto na bubnu navijáku, pohon náhonu navijáku musí být vypnut, všechny ovládací prvky navijáku musí být v neutrální poloze.

5. Pro max. povolenou rychlost soupravy traktoru s navijákem při přepravě na pozemních komunikacích platí max. povolená rychlost traktoru.
6. Při rychlosti traktoru do $40 \text{ km}\cdot\text{h}^{-1}$ (včetně) musí být na traktoru nebo navijáku umístěn trojúhelník pro pomalá vozidla.
7. Při přepravě musí řidič dbát zvýšené opatrnosti vzhledem k výčnělkům na zadní části stroje.
8. Stroj je schválen k provozu na pozemních komunikacích, jako doklad o schválení slouží technické osvědčení samostatného technického celku, které musí mít řidič traktoru.

OBSAH

LESNÍ NAVIJÁK KRPAN® 3,5E	4
ÚVOD	5
TECHNICKÉ ÚDAJE	7
IDENTIFIKAČNÍ ŠTÍTEK	7
1 NÁVOD K POUŽITÍ	8
1.1 POPIS	8
1.2 POTŘEBNÉ VYBAVENÍ TRAKTORU	8
1.3 PŘIPOJENÍ NA TRAKTOR	8
2 PROVOZ S KARDANOVÝM PŘIPOJENÍM	9
2.1 PŘÍZPŮSOBENÍ KARDANOVÉ HŘÍDELE	9
3 NÁVOD PRO BEZPEČNOU PRÁCI	10
4 OVLÁDÁNÍ NAVIJÁKU	13
4.1. VLEČENÍ	13
4.2. SPOJKA	13
4.3. PŘEDBRZDA	13
4.4. BRZDA	14
4.5. VLEČNÁ SÍLA	15
4.6. NAVINUTÍ NOVÉHO LANA	15
4.7. PEVNÉ NAVÍJENÍ LANA NA BUBEN	16
4.8. NEPORUŠENOST LANA	16
4.9. TECHNICKÉ INFORMACE K OCELOVÝM LANŮM	17
4.9.1 Konstrukce ocelového lana	17
4.9.2 Odvíjení, skladování a přeprava ocelových lan	17
4.9.3 Měření průměru ocelového lana	17
4.9.4 Před prvním použitím	17
4.9.5 Poškození vzniklá nesprávným používáním	18
5 POUŽITÍ SPODNÍ VODICÍ KLDKY	19
6 ÚDRŽBA NAVIJÁKU	20
6.1 NAPÍNÁNÍ POHONNÉHO ŘETĚZU	20
6.2 CO UDĚLÁTE, KDYŽ	22
6.3 UDRŽBA KARDANOVÉ HŘÍDELE	23
6.3.1 Mazání kardanové hřídele	23
6.3.2 Interval mazání	23
6.4 PLÁN ÚDRŽBY:	24
6.5 DŮSLEDKY NESPRÁVNÉHO POUŽÍVÁNÍ LESNÍHO NAVIJÁKU:	25
7 VÝSTRAŽNÉ ZNAČKY	26
8 SEZNAM NÁHRADNÍCH DÍLŮ NAVIJÁKU	27
9 CE – PROHLÁŠENÍ O SHODĚ	30
ZÁRUČNÍ LIST	31

LESNÍ NAVIJÁK *KRPAN*[®] 3,5 E

ÚVOD

VÁŽENÝ ZÁKAZNÍKU!

Velmi nás těší, že jste se rozhodl pro nákup našeho lesního navijáku. Naviják je určen především práci v lese. Používat se může také pro vlečení nejrůznějších nákladů. Při dodržování návodu pro bezpečnou práci a používání pro Vás bude práce se strojem radostí, zároveň se tak vyhnete zbytečným opravám. Doporučujeme Vám, abyste si pozorně přečetl návod a při práci jej dodržoval!

POUŽITÍ:



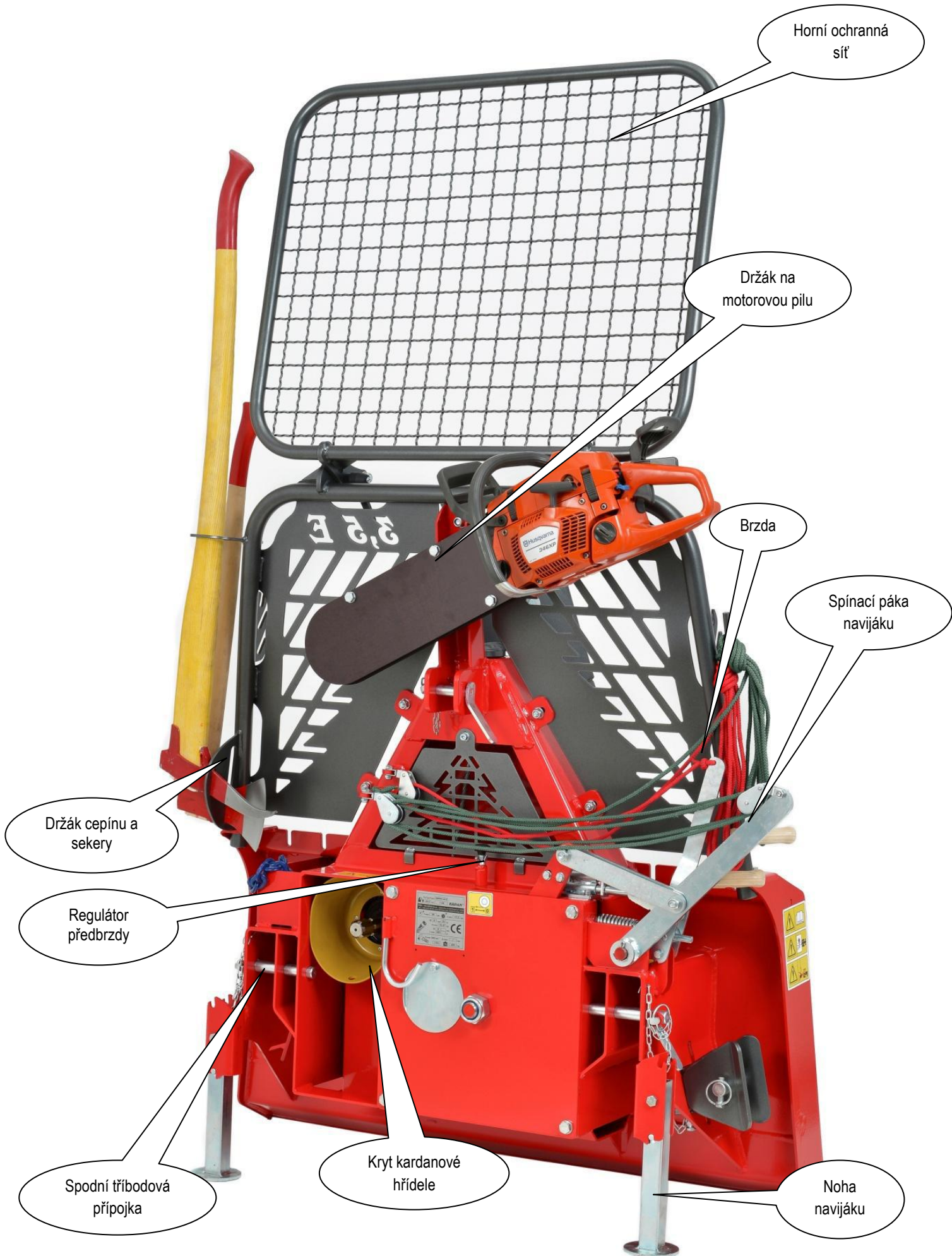



Stroj je vyroben pro běžné použití v zemědělství (účelové použití). Každé použití mimo tento rámec je považováno za neúčelové. Výrobce neručí za škodu, která vznikne neúčelovým použitím. V takovém případě nese riziko uživatel sám. K účelovému použití patří také dodržování předepsaných podmínek provozu, obsluhy a údržby, které stanovil výrobce. Stroj smějí používat, zacházet s ním a opravovat jej pouze osoby, které jsou k tomu zmocněné a poučené o bezpečnosti práce spojené s použitím. Je nutno dodržovat odpovídající bezpečnostní předpisy, dále obecně platná bezpečnostně-technická, pracovní-hygienická a dopravně-provozní pravidla. Vlastní úpravy na stroji vylučují záruku výrobce za škodu, která v souvislosti s tím vznikne.



TECHNICKÉ ÚDAJE

Vlečná síla	kN	35 (3,5 t)
Brzdná síla	kN	43,7
Rychlost lana	m/s	0,90
Standardní délka lana	m/mm	70/Ø8
Maximální délka lana	m/mm	105/Ø8
Potřebný výkon traktoru	kW HP	15-33 20-45
Šířka	mm	1210
Hloubka	mm	450
Výška s bezpečnostní sítí	mm	2100
Výška bez bezpečnostní sítě	mm	1320
Hmotnost bez lana	kg	258
Kategorie připojení		I.
Spodní kladka		Sériově
Připojení		Sériově
Dálkové ovládání		-

IDENTIFIKAČNÍ ŠTÍTEK

Tip/Typ/Type: KRPAN 3.5 E	
 20xx	Nr.: xxxx KRPAN®
PIŠEK - Vitli KRPAN d.o.o., Jazbina 9/a, SI-3240 Šmarje pri Jelšah tel.: +386/3-819-00-90, www.vitli-krpan.com, info@vitli-krpan.com	
 F max: 35 kN	 F min: 17,5 kN
 Ø 8 mm 70 m Fs min: 70 kN	
Ø 8 mm L max: 105 m	
 n max: 540 min ⁻¹	p max: / bar
1 Em  258 kg	

* rok výroby a výrobní číslo na identifikačních štítcích se mění

1 NÁVOD K POUŽITÍ

1.1 POPIS

Naviják je určen pro práci v lese. Je sestaven ze svařované konstrukce, hlavní hřídele, ozubeného kola se spojkou, bubnu s ocelovým lanem a automatické brzdy. Pomocí ocelového lana přivlečeme dřevo do svazku a lesnickými řetězy, popř. řetězovými úvazky připneme na drážky na krytu navijáku. Potom je možné transportovat dřevo na místo svozu, kde je možný přístup jiných dopravních prostředků.

1.2 POTŘEBNÉ VYBAVENÍ TRAKTORU

- Naviják smí řídit jen traktorová kardanová hřídel s max. počtem otáček 540 min^{-1}
- Třibodový závěs I. kategorie.

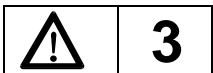

Dodržujte maximální počet otáček a směr otáčení kardanové hřídele traktoru.

1.3 PŘIPOJENÍ NA TRAKTOR

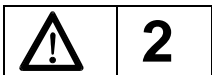

Při připojování navijáku se nikdo nesmí nacházet v nebezpečné blízkosti!

Lesní naviják je možné připojit na každý traktor, který má třibodové připojení I. kategorie.

Právě tak je z důvodu odpovídající konstrukce umožněno připojení navijáku na traktor s automatickým přípojným rámem. Používejte předepsanou kardanovou hřídel a zabezpečení krytu závěsným řetězem. Dbejte na to, aby kardanová hřídel na obou přípojných místech zaskočila.

Pro přenos točivého momentu z traktoru na naviják musíme nutně použít kardanovou hřídel, která musí odpovídat doporučenému výkonu traktoru (15-33 kW).

Po připojení navijáku na traktor připevníme závlačkami na spodních přípojných čepích. Naviják s pomocí horního přípojného čepu nakloníme přibližně o 20 stupňů dozadu.

Třibodový závěs – je připojení k traktoru, které se v případě neseného stroje (navijáku) připojí ve třech bodech.

Číslo kategorie (I., II, III.) – znamená průměr svorníku k upnutí stroje (navijáku).

Kategorie	Průměr horního svorníku	Průměr spodního svorníku
I.	Ø 19 mm	Ø 22 mm
II.	Ø 25 mm	Ø 28 mm
III.	Ø 32 mm	Ø 36 mm

2 PROVOZ S KARDANOVÝM PŘIPOJENÍM

1. Používat se smějí pouze kardanové hřídele předepsané výrobcem!
2. Na kardanovém připojení musí být všechny jeho části - hřídel, kryty kloubů a kryty připojení, v bezvadném stavu!
3. Dávejte pozor na neporušenost částí kardanové hřídele jak při přepravě, tak při práci!
4. Kardanovou hřídel připojujte a odpojíte pouze při vypojeném kardanovém spojení. Při tom musíte vypnout také traktor a vyjmout klíč!
5. Vždy dávejte pozor na správnou montáž a ochranu kardanové hřídele!
6. Ochranu kardanové hřídele před otáčením zajistíte závěsným řetězem!
7. Před zapojením kardanového připojení se přesvědčte, že je zvolený počet otáček a jejich směr v souladu s přípustným počtem otáček a směrem navíjení navijáku!
8. Před zapojením a během činnosti kardanového připojení dávejte pozor, aby se nikdo nezdržoval v nebezpečném okolí navijáku!
9. Kardanový přípoj nikdy nepřipojujte, pokud je zapnutý motor!

2.1 PŘÍZPŮSOBNÍ KARDANOVÉ HŘÍDELE

Délku kardanové hřídele je třeba přizpůsobit různým traktorům.

Přesnou délku určíme následujícím způsobem:

- Naviják připojte na traktor.
- Kardanovou hřídel vyjměte zvlášť a jednotlivé poloviny hřídele připojte na traktor a stroj. Potom je mezi sebou vzájemně porovnejte.
- Ověřte, že v krajních polohách - maximálním zdvihu a spuštění navijáku je překrývání kardanových trubíc min. 200 mm, a že překrytí trubíc v horizontální poloze je min. 40mm.
- V případě, že je potřeba zkrátit trubice, zkraťte obě kardanové a bezpečnostní trubice na stejnou délku. (F2, F3)
- Konce jednotlivých trubíc obruste, odstraňte hobliny a styčné plochy dobře promažte. (F4)
- Kardanovou hřídel zajistíte závěsným řetězem. (G1)
- Nesprávně použitý řetěz na přidržení ochrany. (G2)

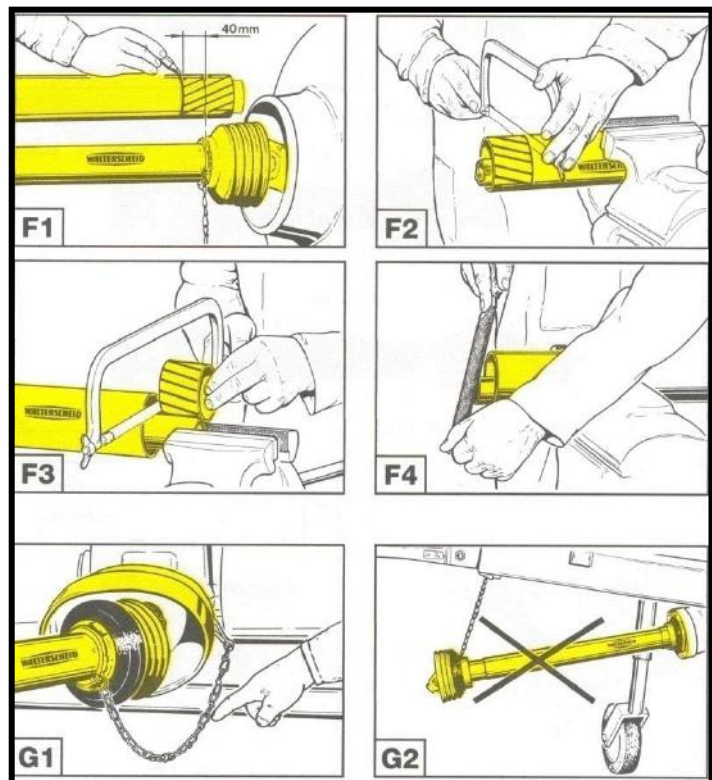

Obrázek 1

3 NÁVOD PRO BEZPEČNOU PRÁCI

Při práci s navijákem musíte věnovat největší pozornost bezpečnosti!

Za účelem zabránění nehod si pozorně přečtěte a dodržujte následující instrukce:

1. Dodržujte kromě návodu pro provoz také všechny obecně platné bezpečnostní předpisy!

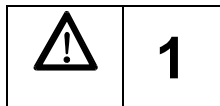

2. S navijákem je nutno pracovat bezpečně a dodržovat předpisy z oblasti bezpečnosti práce!

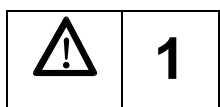

3. Řízení, respektive práce s navijákem je povolena pouze osobám starším 18 let!
4. Varovné a bezpečnostní značky na stroji udávají důležité instrukce pro bezpečný provoz. Dodržujte je pro svou vlastní bezpečnost!
5. Při používání veřejných dopravních komunikací dodržujte dopravní značky a pokyny!
6. Při práci je nutné bezpodmínečně používat osobní bezpečnostní prostředky (helmu, rukavice, vhodnou obuv, mějte s sebou lékárničku)!

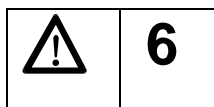

7. Oděv uživatele musí být přiléhavá. Vyhněte se volnému oblečení!
8. Před jízdou a zapojením zkontrolujte výskyt osob, především dětí v bližším okolí! Dbejte na dostatečnou viditelnost!
9. Jízda na navijáku při převozu není povolena!
10. Naviják je nutno připojit dle pokynů!
11. Pro jízdu po silnici připravte stroj do předepsaného stavu!
12. Rychlost jízdy musíte vždy přizpůsobit podmínkám okolí! Při jízdě nahoru nebo dolů a napříč svahem se vyhněte náhlému zatáčení!
13. Nepohybujte se v nebezpečné blízkosti!

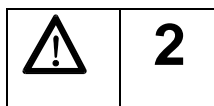

14. Mezi traktorem a navijákem se nesmí zdržovat nikdo, pokud traktor není zabezpečen proti pohybu brzdou nebo podložením klínem!
15. Dokud nejsou součásti navijáku v klidu, není dovoleno se jej dotýkat!
16. Pravidelně kontrolujte připevnění navijáku!
17. Před použitím je nutné naviják vizuálně prohlédnout. Alespoň jednou za rok je nutno jej nechat zkontrolovat odborníkem!
18. Naviják se nesmí používat k jiným účelům, např. zdvihání nákladu (obrázek 6)!

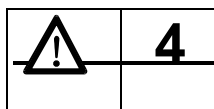

19. Při každém zásahu do navijáku je nutno vypnout kardanovou hřídel, respektive bezpodmínečně vypnout motor traktoru!

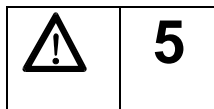

20. Bezpečnostní součásti navijáku není dovoleno odstraňovat!

21. Pro vlečné lano je třeba používat lano odpovídající pevnosti a kvality!

22. Poškozené lano je nutno ihned vyměnit!

23. Je třeba používat lana takové délky, aby při plném návínu na bubnu zůstala vzdálenost 1,5 průměru lana do vnějšího průměru bubnu. **Při úplném odvinutí lana musí na bubnu zůstat ještě minimálně dva až tři náviny vlečného lana!**

24. Ocelové lano je nutné zkracovat pouze za pomoci zadní části sekery.

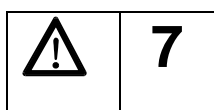

25. Pomocník nesmí připínat náklad na naviják, pokud o tom není spraven traktorista!

26. Naviják se řídí jen z bezpečného místa, kde nehrozí nebezpečí ze strany nákladu, lana a stojících stromů. Za bezpečné místo se považuje také sedadlo traktoristy. Naviják má nainstalovanou bezpečnostní síť (51), kterou v souladu s těmito instrukcemi není povoleno odstraňovat!

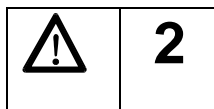

27. Zvláště nebezpečné je zdržovat se před stromem, který je určen k poražení (obrázek 2)!

28. Při použití pomocné kladky vzniká trojúhelník, který představuje nebezpečné okolí, v němž není povoleno zdržovat se během vlečení (obrázek 3)!



Obrázek 2

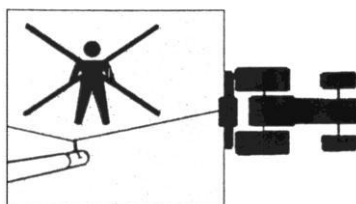

Obrázek 3

29. Při vlečení dodržujte maximální povolený úhel 30 stupňů (obrázek 4)!

30. Na nebezpečném terénu, respektive při nedodržení maximálního povoleného vlečného úhlu vzniká nebezpečí převrácení (obrázek 5)!

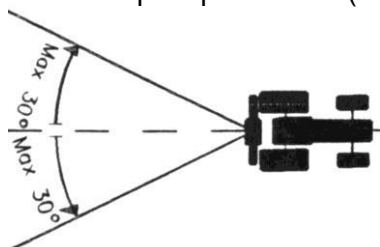

Obrázek 4



Obrázek 5



Obrázek 6

31. Nezdržujte se v nebezpečné zóně (obrázek 2, 3, 4, 5)!

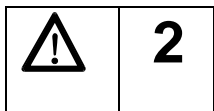

32. Práce s navijákem musí správně provádět dva pracovníci (traktorista a pomocník), kteří se musejí mezi sebou dorozumívat posunky rukou!



Vlečení lana



STOP



popouštění lana

33. Ten, kdo řídí naviják, musí během vlečení neustále dávat pozor na náklad. Pokud to uzpůsobení terénu neumožňuje, měl by mu při tom pomáhat pomocník!

34. Traktor, na který je připojen naviják, musí mít na pneumatikách výšku vzorku, který ještě odpovídá silničním předpisům! V opačném případě musí být kola opatřena řetězy! Řetězy jsou povinné také při práci na sněhu a ledu!

35. Odpojování navijáku provádíme na dostatečně zpevněné a rovné ploše, po předchozím vysunutí a zajištění podpěrných noh!

36. V okolí tříbodových závěsů je nebezpečí poškození z důvodu zmáčknutí a stlačení!

37. Před údržbou a opravou navijáku naviják odpojte od traktoru a přečtěte si návod na údržbu!

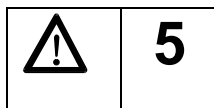

**POUZE PŘI DODRŽOVÁNÍ INSTRUKCÍ BUDE VAŠE PRÁCE
BEZPEČNÁ A ÚSPĚŠNÁ!**

4 OVLÁDÁNÍ NAVIJÁKU

4.1. VLEČENÍ

Hydraulický zdvih traktoru nastavíme do spodní polohy. Tím se naviják zajistí, zároveň zabrzdíme traktor ještě ruční brzdou. V žádném případě nesmíme začít s vlečením zátěže před tímto zajištěním.

Tažením zeleného lanka se pohne (páka 6) ve směru ZAPNUTO (obrázek 7). Lano se začne navíjet na buben. Pokud popustíme toto lanko, lano se zastaví a brzda okamžitě zastaví buben a zadrží náklad.

Je zakázán jakýkoli zásah do spouštěcího mechanismu, který by zabránil synchronizovanému chodu spojky a brzdy. Právě tak je během vlečení zakázáno potáhnout páku brzdy (poz. 1, obrázek 7)!

Během vlečení je zakázáno zdvihání hydraulického mechanismu (mohlo by dojít k poškození přípojné kardanové hřídele).

4.2. SPOJKA

Naviják začne vléci, když potáhnete (zeleným) lankem páky spojky (pozn. 2, obrázek 7). Páku spojky je nutno silně potáhnout do krajní polohy. V této poloze je vlečná síla největší. Když páku spojky popustíte, automatická diferenciální pásová brzda ihned zastaví buben navijáku.

Správné nastavení spojky nám zajišťuje optimální vlečnou sílu. Spojka se nastaví při zkoušce navijáku. Nastavení provedeme tak, že vymotáme přibližně 10 metrů lana z navijáku, přesvědčíme se, že je páka (pozn. 6, obrázek 7) ve své krajní poloze a označíme si polohu na krytu. Když se páka (pozn. 6) posune o 18mm, musí naviják začít s navíjením lana. Tohoto nastavení dosáhneme přitahováním nebo povolováním matice (pozn. 3).

ZELENÉ LANKO JE NUTNO SILNĚ PŘITÁHNOUT DO KRAJNÍ POLOHY PÁKY! TÍM ZABRÁNÍME PROKLUZOVÁNÍ SPOJKY! V PŘÍPADĚ, ŽE SPOJKA V KRAJNÍ POZICI PÁKY PROKLOUŽNE, JE NUTNÉ OKAMŽITĚ PŘERUŠIT VLEČENÍ A ZKONTROLOVAT, ZDA NENÍ NÁKLAD PŘILÍŠ VELKÝ!

Záruka se nevztahuje na olej znečištěné nebo spálené lamely spojky.

4.3. PŘEDBRZDA

Regulačním šroubem a křídlovou maticí (pozn. 4 a 5, obrázek 7) nastavíme sílu, která zabraňuje nadměrnému odvíjení navijacího bubnu. Lano se tak neodvíví z bubnu samovolně, ale s optimálním třením. Špatné nastavení by při velkém uvolnění brzdy způsobilo poškození lana.

Síla je správně nastavena tehdy, kdy je ještě možné odvíjení lana bez většího úsilí. V případě, že vlečeme lano do svahu, je nutné ještě navíc uvolnit tuto brzdu, aby bylo vlečení lana usnadněno.

Lano musíte vléci stejnoměrně, bez trhavých pohybů, které by mohly způsobit rozkmitání lana na bubnu a vznik smyček.

Obrázek 7:

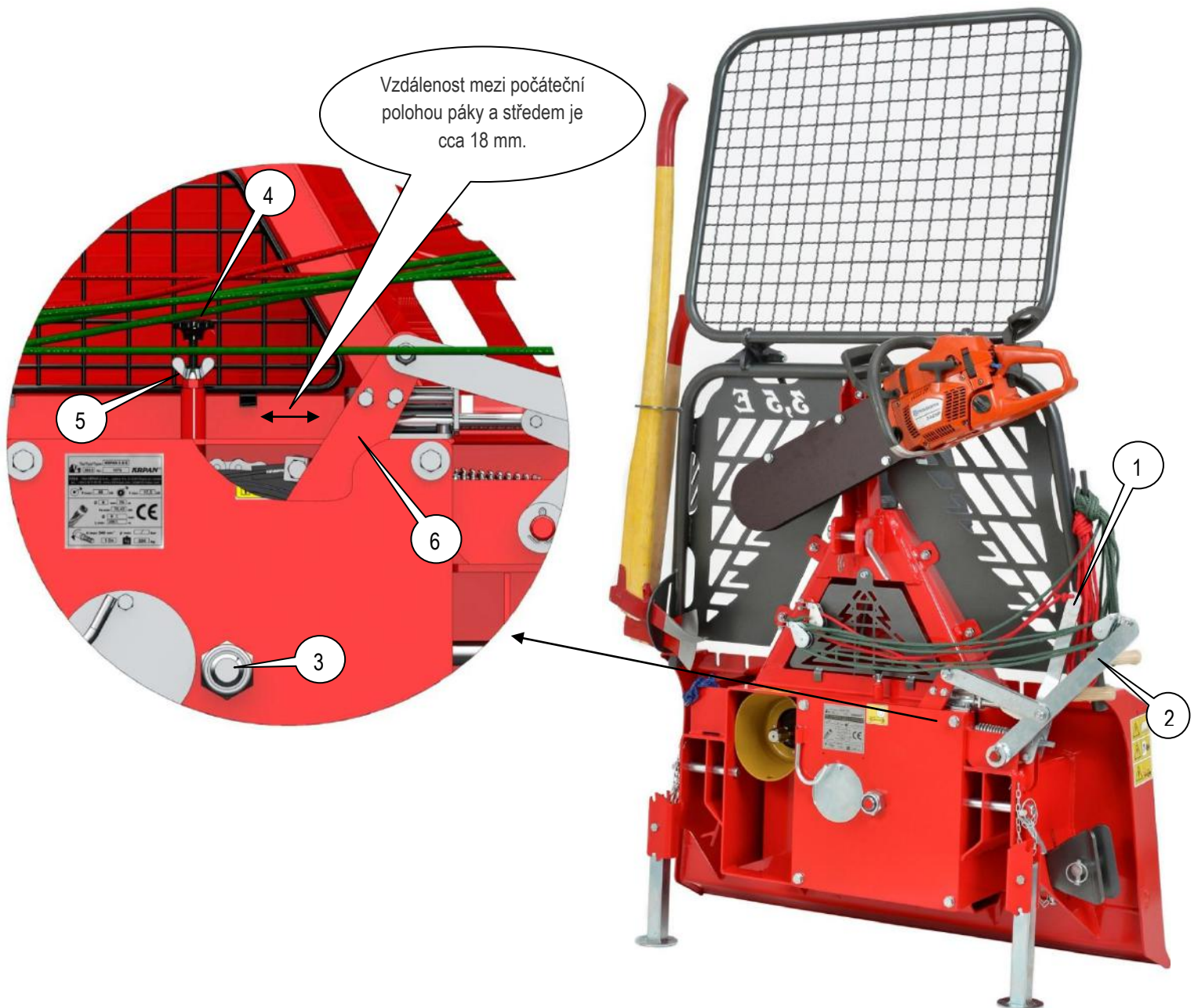

4.4. BRZDA

Když se během vlečení popustí páka spojky, automatická diferenciální brzda ihned zastaví rotaci bubnu. Lano musí být stále pod zátěží vlečeného nákladu (buben se nesmí otáčet). Brzda je z výroby nastavena na hodnotu minimálně 43,7kN. Z důvodu opotřebování brzdného obložení je nutné ji občas, když se brzdná síla ztelně sníží, seřídit.

Brzdu nastavujeme pomocí matice poz. 1 a matice poz. 2, Obrázek 8. Páka brzdy (poz. 3) se při tom nachází v poloze ZAPNUTO (Obrázek 8). Nejdříve vidlicovým klíčem povolíme matici poz. 1, Obrázek 8, potom utahujeme matici poz. 2, tak, aby vzdálenost mezi maticí a „domkem navijáku“ a byla cca 85 mm (délka pružiny na závitové tyči), nakonec matici poz. 1 utáhneme. Mezera mezi čepem páky a maticí poz. 4 by měla být cca 3-7mm Potom nastavíme ještě matici poz. 2, obrázek 8. V případě nedostatečné brzdné síly postup opakujeme až do správného nastavení. V případě, že je brzda nastavena na velkou sílu, je ztíženo odvíjení lana a je nutné matici poz. 4 Obrázek 8 povolit směrem doleva.

Obrázek 8:

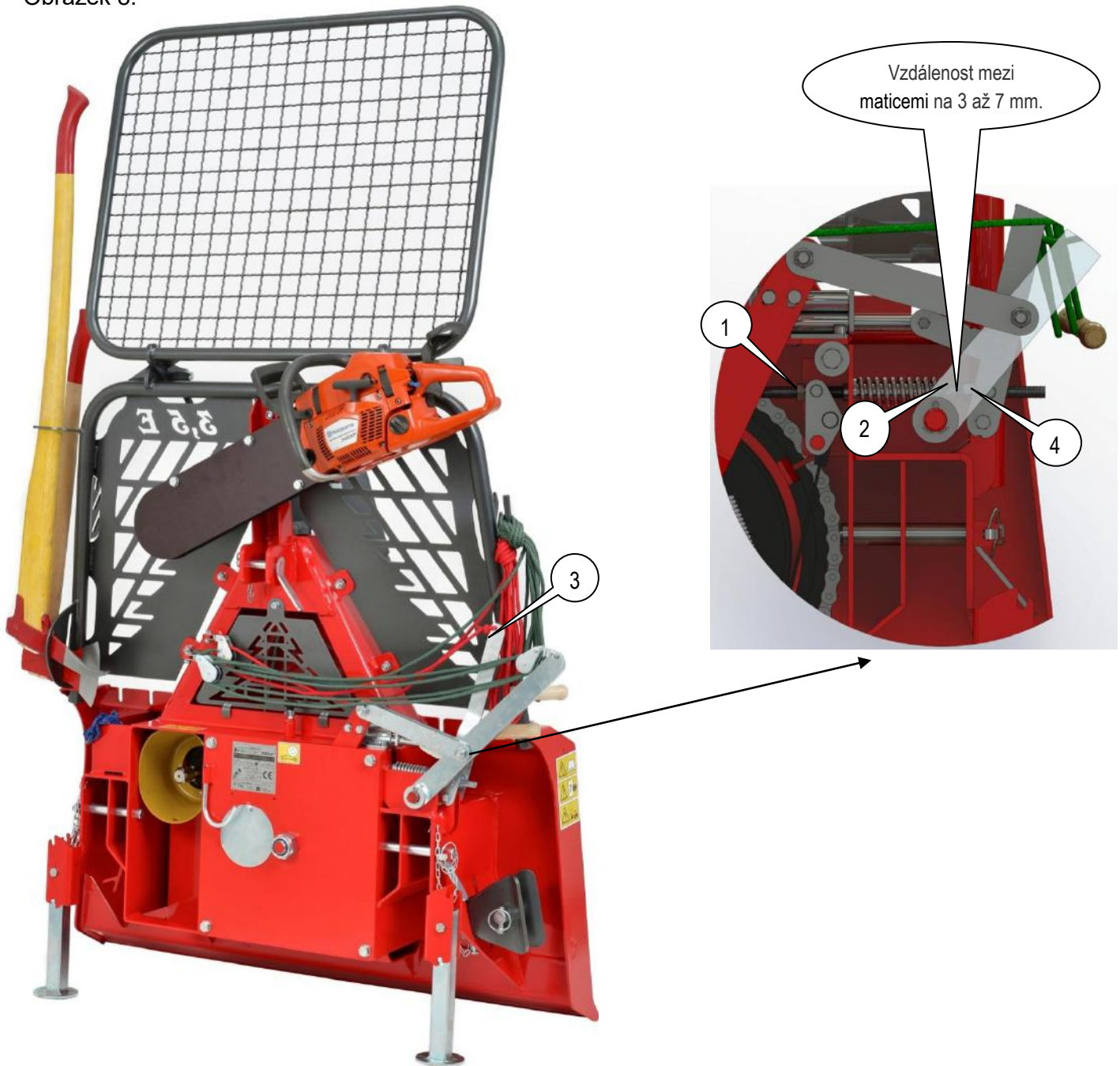

4.5 VLEČNÁ SÍLA

Je dobré vědět, že vlečná síla je při konstantně připojené síle závislá na délce navinutého lana na bubnu. Největší síly dosáhnete při první vrstvě návinu na bubnu. S vícevrstevným navíjením lana na bubnu se vlečná síla postupně snižuje. Nepřímoúměrně se mění rychlost vlečení, která je větší při plném bubnu.

Nominální vlečná síla je největší vlečná síla, které dosáhnete při první vrstvě návinu lana na bubnu. Uvedena je v tabulce s technickými údaji o navijáku. Se zvětšováním objemu navinutého lana na bubnu se vlečná síla zmenšuje. Takže při plném bubnu dosáhneme 50% až 60% nominální vlečné síly.

4.6 NAVINUTÍ NOVÉHO LANA

Nejdříve odstraníme trojúhelníkovou bezpečnostní síť. Poté odstraníme kryt a otočíme buben do polohy, která umožňuje uvolnění šroubu na bubnu. Lano vložíme do vedení horní kladky a přes horní kladku je navedeme do lanového bubnu. Lano vložíme do drážky a přitáhneme šroub. Pak začneme s navíjením podle postupu pro vlečení. Když navineme celou délku lana, ještě jednou jej odvineme podle správného postupu pro pevné navíjení, neboť při nesprávné manipulaci s vlečným lanem bychom mohli vlečným lanem zkrátit jeho životnost. Je nutné dbát zvláštní opatrnosti, aby při navíjení nevznikly smyčky.

4.7 PEVNÉ NAVÍJENÍ LANA NA BUBEN

Nejdříve lano zcela rozvinete, potom je stlačením páky spojky (zelené lanko) navinete zpět. Při tom dbejte na to, aby bylo lano na buben navinuto pevně.

To můžete provést dvěma způsoby:

- vlečením nákladu,
- připevněním vlečného lana na pevný předmět a vlečením traktoru k tomuto předmětu.

UPOZORNĚNÍ:

Vlečné lano musí být stále pevně navinuto na buben – před začátkem provozu s navijákem je nutné lano zcela rozvinout a pevně jej navinout na buben! Při odvinutí lana musí na bubnu zůstat ještě minimálně pět návinů. Přitom prověřte neporušenost lana!

4.8 NEPORUŠENOST LANA

- Reklamovat je možné pouze lano, které ještě nebylo použito.
- Vlečné lano nesmí být delší než maximální délka, která je uvedena v technických údajích.

Při manipulaci s lanem dbejte na to, aby při navíjení i odvíjení nevznikaly smyčky.

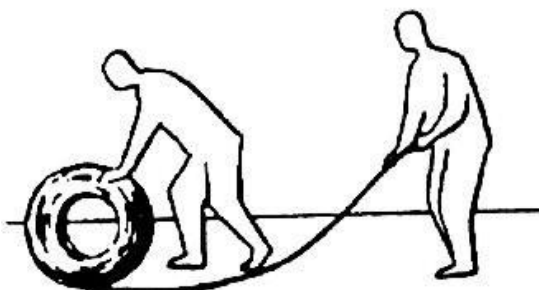

SPRÁVNĚ

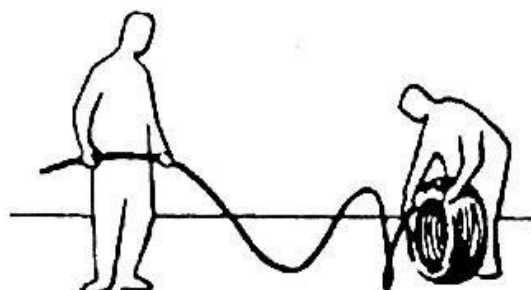

NESPRÁVNĚ

Síla pro vyvlečení lana musí být správně nastavena, aby se po konečném vyvlečení lana buben ihned zastavil. Tím se zabrání samovolnému uvolnění lana na bubnu.

Každý nový naviják je již továrně nastaven na **maximální** vlečnou sílu, která je zapsána také v tabulce s technickými údaji o navijáku. Navýšení vlečné síly přes tyto hodnoty **není povoleno**. Když se však vlivem opotřebení lamel vlečná schopnost navijáku sníží, je potřeba spojku opět nastavit.

Při navíjení kontrolujeme my i výrobce všechna ocelová lana. Záruka se nevztahuje na bezplatné výměny ocelových lan.

Respektujte naše všeobecné obchodní podmínky.

4.9 TECHNICKÉ INFORMACE K OCELOVÝM LANŮM

4.9.1 Konstrukce ocelového lana

Klasické ocelové lano je nepostradatelný prvek tažných strojů a zařízení.

Dráty se mohou ovinout v jedné nebo více vrstvách okolo prostředního drátu, vytvoří spirálový pramen; prameny ovinuté v dlouhých obloucích okolo jádra (duše) tvoří ocelové lano.

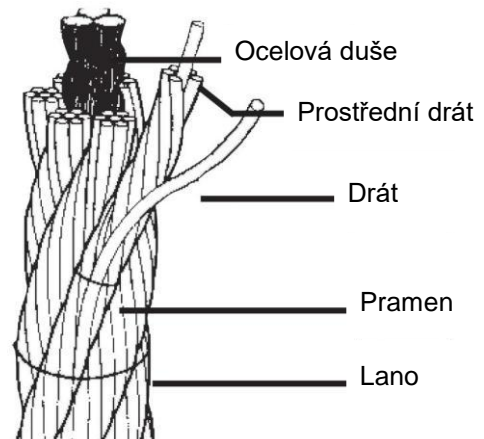

4.9.2 Odvíjení, skladování a přeprava ocelových lan

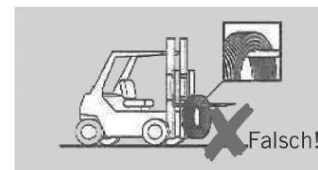
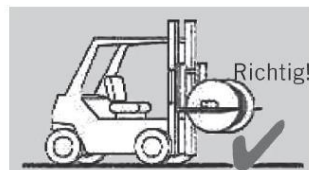
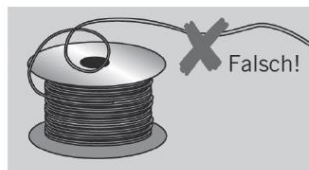
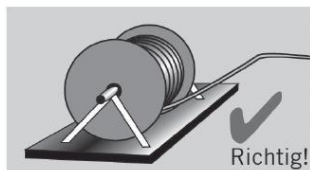
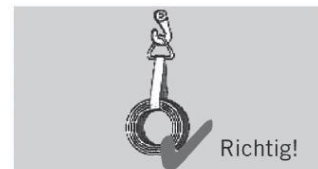
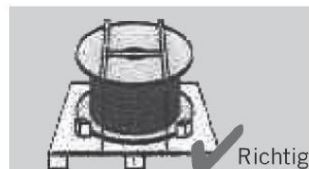

Richtig = správně

Falsch = špatně

4.9.3 Měření průměru ocelového lana



Richtig = správně

Falsch = špatně

4.9.4 Před prvním použitím

Nejdříve je třeba ocelové lano nového navijáku natáhnout, to znamená odmotat a se zátěží s pomocí navijáku správně navést a navinout. Největší výkon naviják vyvine při prvních otáčkách, což znamená vždy odmotat ocelové lano navijáku do konce a teprve potom naviják začít používat. Jinak se ocelové lano na spodních resp. vnitřních závitech mačká a ničí.

Pro delší životnost ocelového lana se tento postup doporučuje denně opakovat.

**Před použitím navijáku odvíňte lana na délku posledních pěti otáček a naviňte je se zátěží (např. lehce zvedněte ruční brzdou, traktor s lanem táhnete nahoru do kopce).
Na poškození lan následkem špatného zacházení se záruka nevztahuje.**

4.9.5 Poškození vzniklá nesprávným používáním

Poškození z důvodu rotace (zkroucení)



1 Ocelové lano po „oloupání“ vnějších pramenů. Dobře viditelné hromadění přebytečných délek



2 Kvůli rotaci (zkroucení) ve směru otáčení ocelového lana se „nekroutivé“ ocelové lano zkrátilo a jádro prodloužilo.



3 Ocelová lana s dvojitým souběžným navinutím pramenů jsou citlivá na zkroucení. Zde došlo k prodloužení vnitřních pramenů, což je vytlačilo ven.



4 Časté kroucení ovlivňuje jenom vnitřní (nejkratší) pramen. Ten jediný leží natažený na ocelovém laně.



5 Na tomto šesti pramenném laně se kvůli kroucení povolily vnější vrstvy drátů vnějších pramenů.



6 Ocelová lana se formují do tvaru vrtáku, protože ocelové lano dřelo o části konstrukce nebo se vleklo skrze příliš úzké drážky.



7 Kvůli kroucení lana o kladkostroj se prameny v jádře lana přebytečně prodloužily. Taková poškození se mnohokrát nachází na koncích pohybu lana, které je vedeno přes kladkostroje nebo bubny.



8 Toto lano se zkrátilo ve směru otevírání (odvíjení) ocelového lana. V nezátíženém stavu tvoří smyčku ve směru otáčení lana. Po zatížení lana se smyčka utáhne a může trvale změnit tvar lana.



9 Toto lano se zkrátilo ve směru otáčení lana. V nezátíženém stavu tvoří smyčku ve směru odvíjení lana.

Poškození způsobené kladkostroji

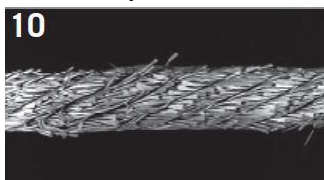

10 Toto ocelové lano pracovalo v příliš úzkém kladkostroji.

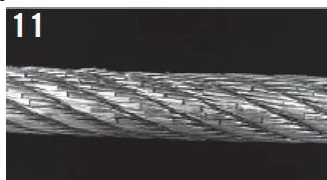

11 Ještě jeden příklad lana vedeného příliš úzkým kladkostrojem.



12 Příliš široký kladkostroj špatně podepírá ocelové lano. Následkem je rychlé zlámání drátů na styčném povrchu.

Poškození vlivem ohýbání



13 Zlámání drátů na ocelových lanech se zavřenými prameny způsobené vyčerpáním.



14 Toto nekroutivé ocelové lano bylo taženo přes okraj kladkostroje, a tím se hodně poškodilo.



15 Toto lano bylo taženo přes okraj kladkostroje. Všimněte si stopy poškození.

Poškození z důvodu hrubé nedbalosti

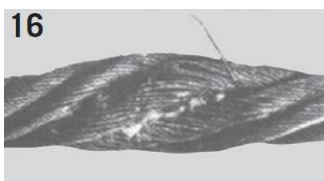

16 Zploštění z důvodu mačkání. Poškození jsou trvalá.



17 Při zatížení vzniklých smyček dojde k zlomení vláken a deformacím.

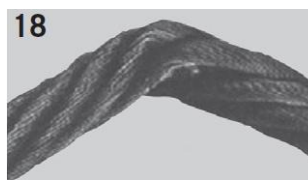

18 Ohnutí vzniknou vlivem síly (vnějších vlivů).

Poškození v jeřábové technice

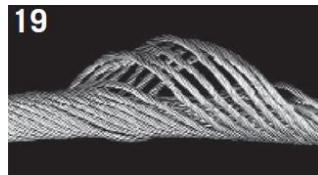

19 Vznik košíku na nekroutivém ocelovém laně. Pokud je vidět jedno, jsou vidět všechny.



20 Ještě jedno vytvoření košíku na nekroutivém laně.



21 Toto lano se zcela rozvinulo. Vnější prameny jsou pro ocelové lano příliš dlouhé. Tam, kde kladkostroj tlačil na přebytečně prodloužení, stojí prameny zpřima.

Vnější poškození



22 Pokud se ocelové lano táhne přes ostré hrany, má sklon se v nezátíženém stavu navíjet.

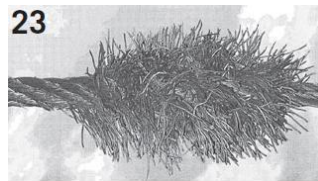

23 Brzdové lano jeřábu s drždlem. Všechny vnější dráty jsou vlivem opotřebování na výstupní hubici 1x na délku pletení polámané. Zlomené části se potom mačkaly do konečného bodu posunu.

Správné používání ocelového lana vám může zachránit život!

5 POUŽITÍ SPODNÍ VODICÍ Kladky

Při vlečení přes spodní kladku nesmí omezovací prvky nebo kluzáky nataženy do spodní kladky, v opačném případě může dojít k poškození lana.

Použití bezpečnostního kolíku označeného šipkou je povinné.

Při použití vodící kladky musíme dávat pozor na odpovídající průměr kotouče. Při vlečení nesmí omezovací prvky nebo kluzáky nataženy do kladky.
POHYBUJTE SE V BEZPEČNÉ VZDÁLENOSTI!

Při používání kluzáků musíme být pozorní, abychom lana nevlékli kluzákem v ostrém úhlu.

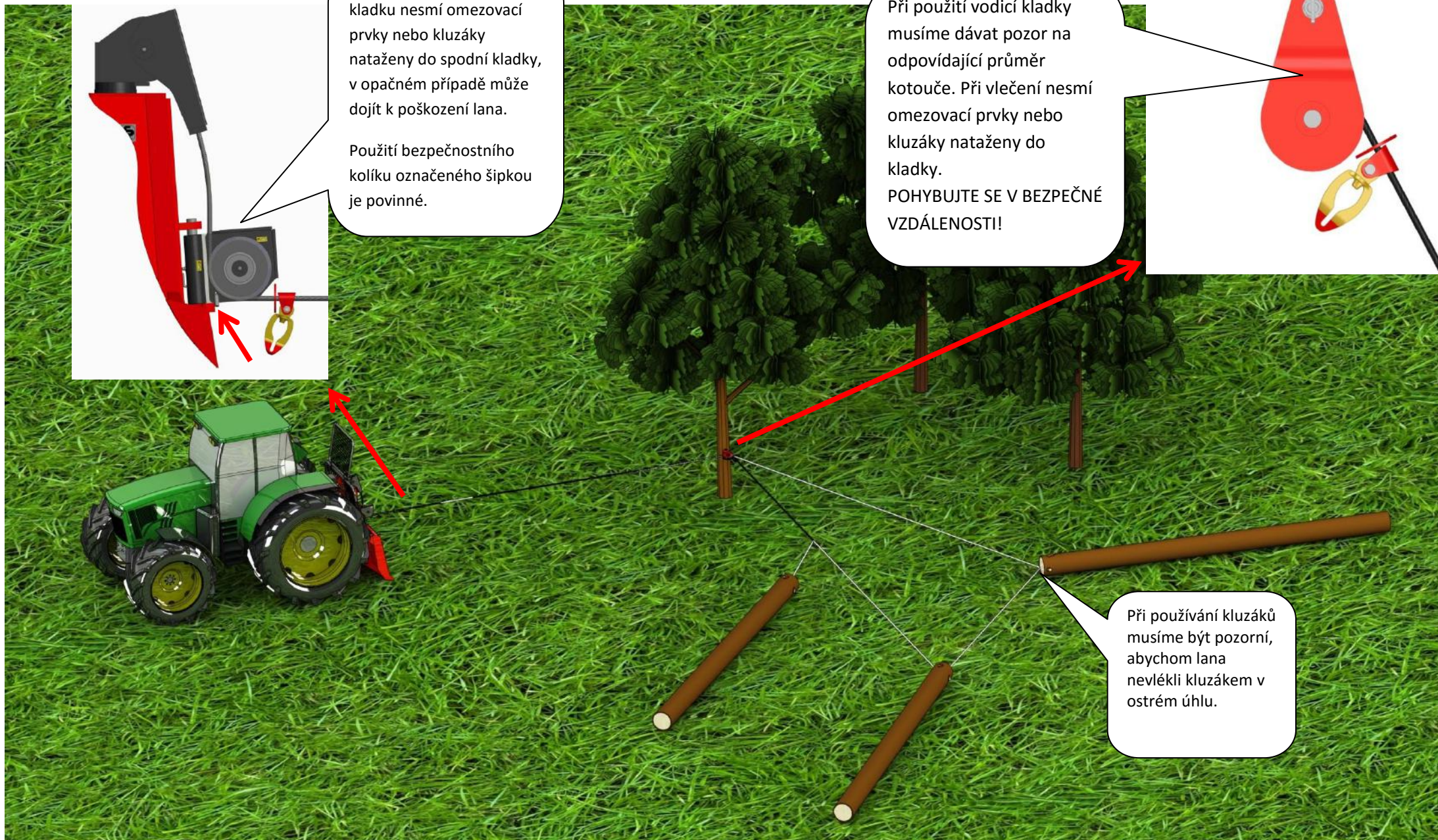
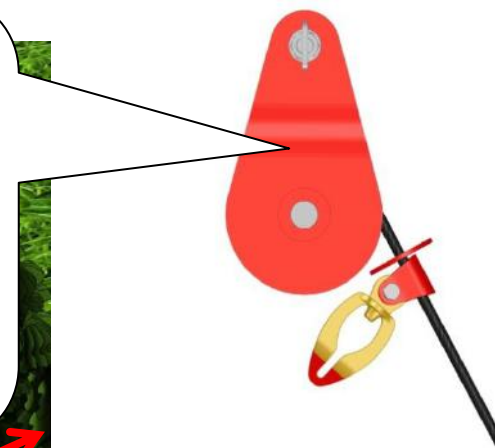

6 ÚDRŽBA NAVIJÁKU

Před zahájením údržby vypněte traktor, vyjměte klíč a počkejte, až se pohyblivé díly zastaví.

Každých 40 provozních hodin je nutno promazání ložiska horní kladky. Nutná je také údržba řetězu pohonu. Pokud je znečištěn, je třeba jej očistit a potom minimálně namazat mazivem odolným proti vysokým teplotám (obvyčejné mazivo se rozehřívá), neboť mazivo nesmí přijít do kontaktu s třecí plochou spojky.

Nesprávné mazání může způsobit kontakt maziva s obložením spojky a brzdného obložení.

6.1 NAPÍNÁNÍ POHONNÉHO ŘETĚZU

Pohonný řetěz se během provozu vlivem zatížení poněkud roztáhne, a proto je potřeba jej častěji kontrolovat a seřizovat, aby se zabránilo nadměrnému opotřebení celého řetězového pohonu. Řetěz nesmí být příliš napnutý, musí mít vůli 1–3 mm. **První napínání proveďte po cca 2 provozních hodinách, později pak kontrolujte řetěz každých 20 provozních hodin.**

Nejdříve odstraňte kryt kardanové hřídele (viz seznam součástí str. 25, díl C1). Poté částečně odšroubujte šrouby na krytu pohonu (poz. 1, obrázek 9). Začneme napínat hlavní řetěz (poz. 2, obrázek 9), matici (poz. 3, obrázek 9) utahujeme, zároveň rukou kontrolujeme napnutí řemene. Řemen musí mít vůli 1–3 mm.

**PRAVIDELNÁ A PEČLIVÁ ÚDRŽBA JE PODMÍNKOU PRO BEZPROBLÉMOVÝ
PROVOZ A DLOUHOU ŽIVOTNOST!**

Pohonné řetězy jsou spotřební díly, proto se na ně záruka nevztahuje.

Obrázek 9:

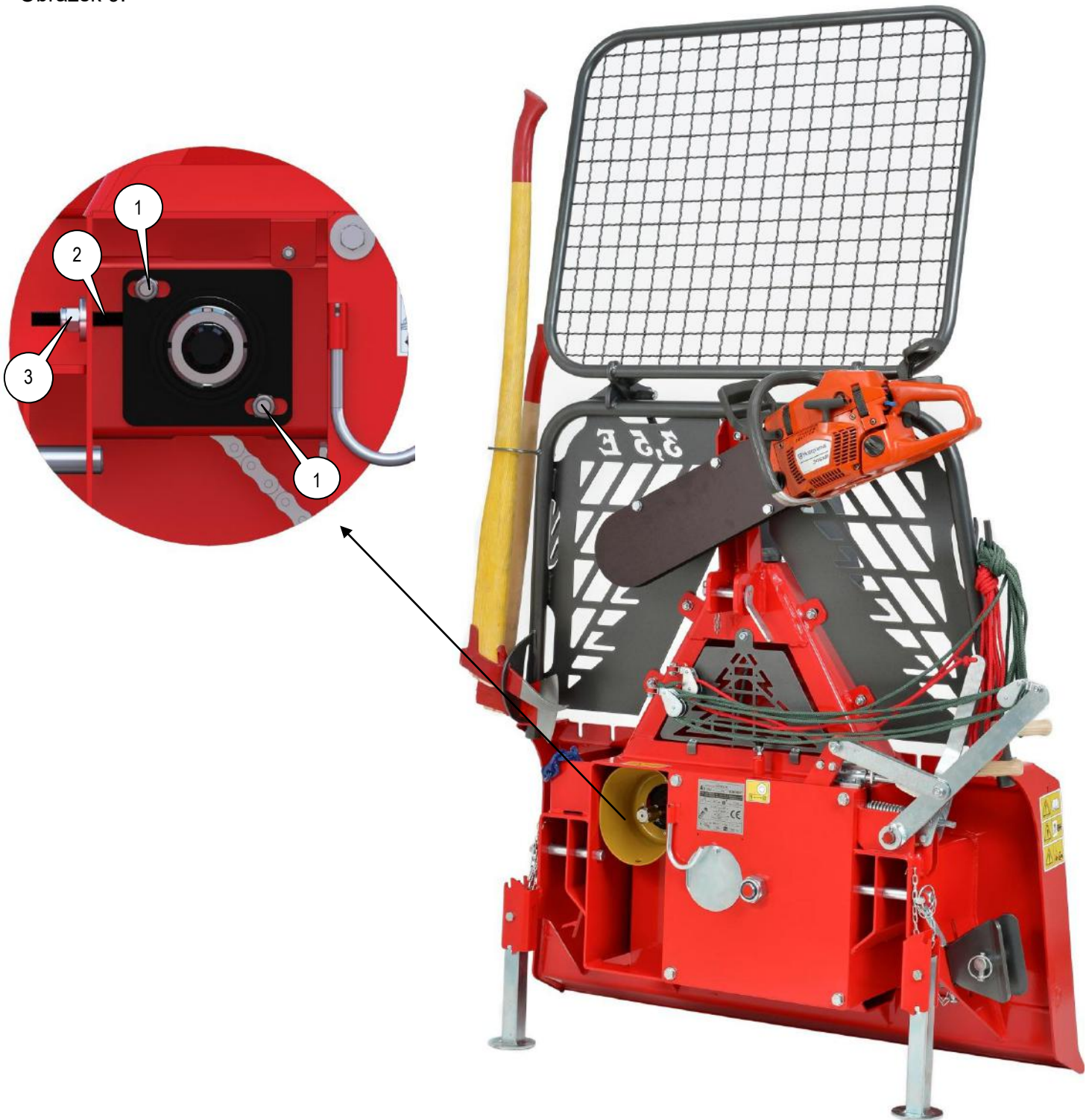

Řetězy namažte vhodným dostatečně přilnavým mazivem (lithiovým). Existuje totiž nebezpečí, že by se uvolněné mazivo dostávalo na lamelu spojky, čímž by se zmenšila vlečná síla. Mazivo musí být také voděodolné a použitelné v teplotním rozsahu -25°C až $+125^{\circ}\text{C}$.

6.2 CO UDĚLÁTE, KDYŽ ...

PROBLÉM:	PRAVDĚPODOBNÉ DŮVODY:	ŘEŠENÍ:
Nedostatečná vlečná síla	Příliš mnoho vlečného lana na bubnu	Prověřte maximální délku lana!
	Nesprávné nastavení spojky	Nastavte vlečnou sílu podle návodu!
	Znečištěná lamela spojky (nesprávné mazání pohonného řetězu)	Je nutno očistit povrch spojky nebo je nutná výměna! ✘
	Opotřebená lamela spojky	
	Poškozený pohonný díl navijáku	Vyměnit potřebné poškozené díly ✘
Brzda nedrží	Nesprávné nastavení brzdy	Nastavte brzdu dle návodu!
	Znečištěné obložení pásové brzdy	Vyměnit potřebné poškozené díly ✘
	Poškozený mechanismus brzdy	Vyměnit potřebné poškozené díly ✘
	Opotřebená pásová brzda	Vyměnit potřebnou poškozenou brzdu ✘
Vlečné lano se těžce vyvléká	Nesprávné nastavení síly vyvlékání lana	Nastavte sílu vyvlékání lana podle návodu!
	Poškozené vlečné lano	Vyměňte poškozené vlečné lano
	Poškozená pásová brzda	Vyměnit potřebnou pásovou brzdu ✘
Naviják navíjí i přes vypnutou spojku	Nesprávné nastavení spojky	Prověřte nastavení spojky dle návodu!
	Poškozený buben	Vyměnit potřebný poškozený buben ✘
	Poškozená spojka	Vyměnit potřebnou poškozenou spojku! ✘

✘ Náročnější práce při opravě navijáku musí provádět odborník (servisní služba). ✘

Naviják je funkčně a bezpečnostně otestován. Z důvodu bezvadného a bezpečného provozu je nutné v případě poruchy použít pouze originální servisní díly. Zákazník ztrácí veškeré nároky na záruku, pokud použije neoriginální náhradní díly nebo pokud je oprava provedena neodborně nebo pokud opravu provede osoba, která k tomu není zplnomocněna.

6.3 UDRŽBA KARDANOVÉ HŘÍDELE

Pro pohon navijáku musíme použít kardanovou hřídel odpovídající kvality (síly). Doporučujeme použít kardanovou hřídel značky WALTERSCHEID W2300E-SD15-560, katalogové číslo: 2000336, která je vyrobena speciálně pro tento typ navijáku, nebo kardanovou hřídel jiných výrobců s podobnými vlastnostmi.

6.3.1 Mazání kardanové hřídele

Typ maziva: lithiové mazivo

Třída odolnosti: NL-GI2

Maximální množství maziva na místo mazání: 15 g = 5 stlačení

Kříže (1) a ochranná ložiska (2):

Ochranné ložisko stlačíme dozadu a namažeme kříž i ochranné ložisko. Potom je vrátíme zpátky do původní pozice.

Trubice (3):

Roztáhneme kardanovou hřídel a v polovině s vnitřní trubící odstraníme ochranu a namažeme vnitřní trubici.

Obrázek 10:

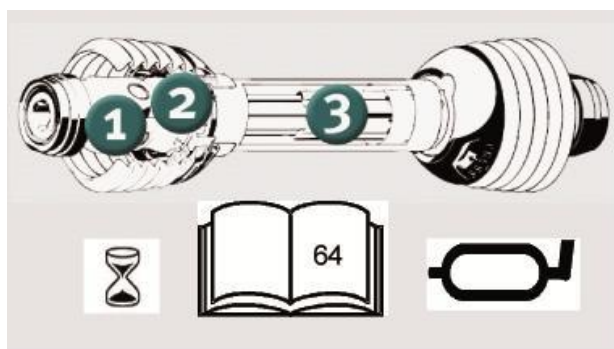

Obrázek 11:

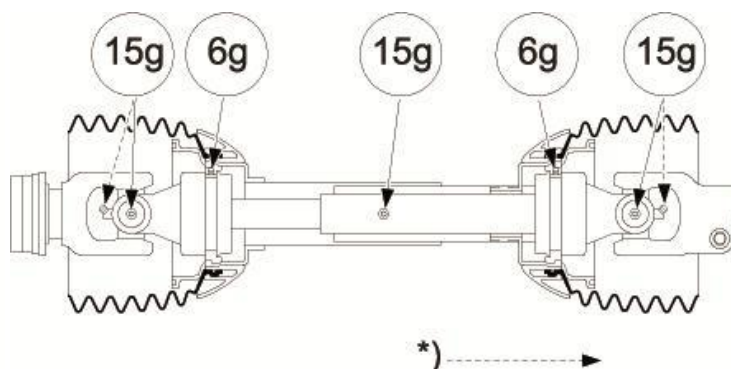

6.3.2 Interval mazání

Opatrným zacházením se zvýší spolehlivost a životnost kardanové hřídele.

Používání kardanové hřídele bez ochrany nebo s poškozenou ochranou, respektive s nesprávně umístěným řetězem na přidržení ochrany (pokud je potřeba) je zakázáno, viz obr.1/ G2.

Před zahájením práce se musí ověřit umístění a funkčnost všech ochranných prvků.

Poškozené nebo chybějící díly nahradíme jedině originálními díly.

Jiné úpravy, než jaké je popsáno v návodu, jsou zakázány.

Zvláštní pozornost musíme věnovat pravidelnému promazávání kříže a kardanových trubíc každých 8 hodin, v opačném případě může dojít k jejich poškození s následným poškozením kardanové hřídele a pohonu navijáku. Nutný je také bezchybný stav ochranných trubíc a trychtýřů.

Kardanovou hřídel mažeme dle návodu výrobce (obrázek 12).

Obrázek 12:

ServicePlus
inside **System**
powered by GKN Walterscheid

		P - Line			W - Line			ECO - Line					
		PWE / PWZ			WWE / WWZ			E					
		1	2	3	1	2	3	1	2	3			
W 1		250 h			60 h			100 h	100 h	8 h	60 h	8 h	
		250 h			60 h			250 h**	100 h	8 h	60 h	8 h	
W 2		250 h			40 h			50 h			8 h	40 h	8 h
		100 h*			40 h			50 h			8 h	40 h	8 h

93

6.4 PLÁN ÚDRŽBY:

Vizuální prohlídka navijáku a testování činnosti provedeme před každým zahájením práce. Takto prověříme:

- zda jsou přitaženy všechny šrouby a matice,
- zda nejsou na navijáku mechanická poškození,
- zda jsou nastaveny všechny pojistky čepů na přípojných místech navijáku,
- zda je hřídel připojena a je připnuto bezpečnostní lanko kardanové hřídele,
- zda jsou spodní páky traktoru správně zajištěné, aby se předešlo horizontálnímu posunu navijáku,
- zda spojka správně funguje,
- zda je síla odvíjení lana správně nastavena.

Veškeré nedostatky je nutno před zahájením činnosti odstranit!

CO JE TŘEBA UDĚLAT?	KDY?	JAK? ČÍM?
Rozvinout lano a pevně ji navinout na buben, prověřit, zda není poškozeno a zda je správně připevněno	U nového navijáku a pokaždé, když je lano na bubnu uvolněné.	Vizuálně
Kontrola a napínání řemenu	Každých 20 provozních hodin	Viz kapitola napínání pohonného řetězu
Výměna spojky	Dle potřeby, ovšem nejpozději po 3000 provozních hodinách	✘
Výměna pásové brzdy	Pokud se brzdná síla už nedá nastavit, nebo nejpozději po 3000 provozních hodinách	✘
Mazání	Pohonné řetězy každých 20 provozních hodin	Mazivo (lithiové)
	Ložiska horní kladky nejméně jednou měsíčně	Mazivo (lithiové)

✘ Náročnější práce při opravě navijáku musí provádět odborník, resp. servisní služba!

**PRAVIDELNÁ A PEČLIVÁ ÚDRŽBA JE
PODMÍNKOU PRO BEZPROBLÉMOVÝ PROVOZ
A DLOUHOU ŽIVOTNOST!**

6.5 DŮSLEDKY NESPRÁVNÉHO POUŽÍVÁNÍ LESNÍHO NAVIJÁKU:

- Spálená spojka
- Spálená pásová brzda
- Poškozený mechanismus brzdy
- Roztržený článkový řetěz
- Zlomená kladka nebo ložisko kladky
- Poškození krytu kardanové hřídele
- Poškození ozubeného kola
- Poškození krytu, resp. destrukce rámu
- Utržené lano
- Destrukce osy bubnu ...

7 VÝSTRAŽNÉ ZNAČKY

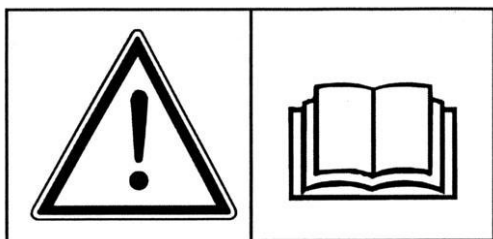

1. Čtěte a dodržujte návod k práci!

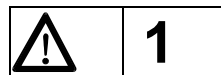

2. Nepohybujte se v nebezpečném okolí stroje!

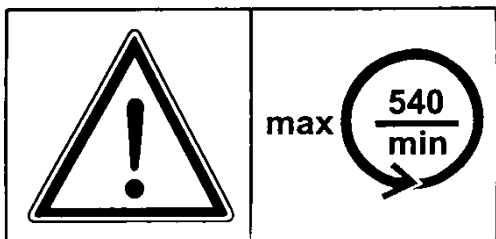
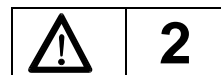

3. Maximální počet otáček a směr otáčení kardanu!

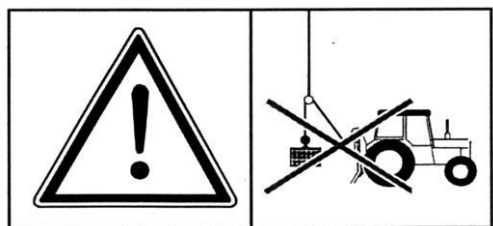
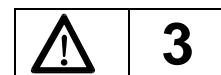

4. Není určeno ke zdvihání nákladu

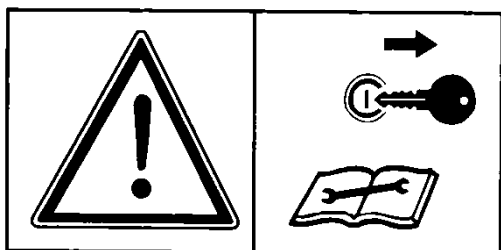
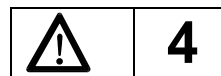

5. Před zásahem do navijáku vypněte traktor a vyjměte klíč!

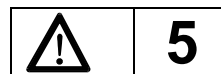

6. Povinné použití ochranných pomůcek!

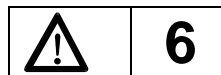

7. Drátěné lano je potřeba odseknout jediné zadní části sekery.

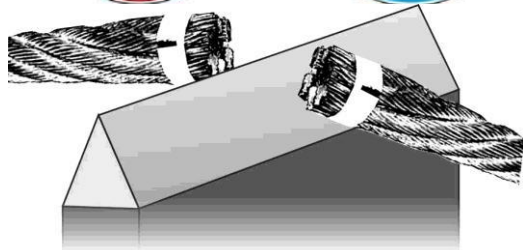
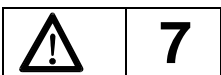

NÁHRADNÍ DÍLY NAVIJÁKU

Ozn.	Díly navijáku	Počet kusů	Kód
A	OSA NAVIJÁKU		
A1	HLAVNÍ OSA NAVIJÁKU	1	
A2	DISTANČNÍ PODLOŽKA Ø45× Ø31×14	1	
A3	KULIČKOVÉ LOŽISKO 6306	5	
A4	POHONNÝ ŘETĚZ 3/4" (71 ČLÁNKŮ)	1	
	SPOJOVACÍ ČLÁNEK	1	
A5	OZUBENÉ KOLO 60Z	1	
A6	PRUŽINA (tlaková) N31x28x6	1	
A7	ŠROUB M10×20 DIN 933 8,8	2	
A8	MATICE M10 DIN 934 8	2	
A9	OCHRANA BUBNU	1	
A10	NAVÍJECÍ BUBEN	1	
A11	OBJÍMKA DRÁTĚNÉHO LANA M8 DIN 741	1	
A12	BEZPEČNOSTNÍ MATICE M8 DIN 985	2	
A13	BRZDOVÝ PÁS	1	
A14	ŠROUB M12×40 DIN 933 8,8	2	
A15	KLADKA PÁKY - DVOJITÝ (ŠIROKÝ)	1	
A16	ŠROUB M8×20 DIN 933 8,8	2	
A17	SPOJ PÁKY	2	
A18	TAŽNÁ PÁKA	1	
A19	TAŽNÉ LANO ZELENÉ	1	
	DŘEVĚNÉ DRŽADLO		
A20	BEZPEČNOSTNÍ MATICE M12 DIN 985 8	2	
A21	PODLOŽKA Ø45	1	
A22	VAČKOVÁ HŘÍDEL	1	
A23	PÁKA SPOJKY	1	
A24	PODLOŽKA Ø8 DIN 125 A	3	
A25	ČEP SPOJKY	3	
A26	PRUŽINA SPOJKY (tahová) 21×145×3	1	
A27	VÍKO NAVIJÁKU	1	
A28	PODLOŽKA Ø12, DIN 125 A	4	
A29	ŠROUB M12×20, DIN 933 8,8	4	
A30	BEZPEČNOSTNÍ MATICE M30 DIN 985 8	1	
A31	VÍČKO	1	
A32	ŠROUB M8×16, DIN 933 8,8	1	
A33	DRŽÁK KARDANU	1	
A34	PRUŽINOVÁ ZÁVLAČKA Ø3×16, DIN 1481	1	
A35	ŠROUB M8 × 25 DIN 933 8,8	1	
A36	PŘÍPÍNAČ 5 × 32 DIN 94	1	
A37	PODLOŽKA M10 DIN 125A	2	
B	AUTOMAT		
B1	BEZPEČNOSTNÍ MATICE M10 DIN 985 8	1	
B2	ZÁVITOVÁ TYČ M12×260, DIN 976	1	
B3	ŠROUB M10×45 DIN 931 8,8	1	
B4	MATICE M12, DIN 934 8	1	
B5	TŘMEN	1	
B6	EXCENTR	2	
B7	KOLÍK BRZDOVÉHO PÁSU Ø 16×50	1	
B8	PODLOŽKA PRUŽINY Ø28/ Ø18	1	
B9	TRUBICE BRZDOVÉHO PÁSU	1	
B10	TLAKOVÁ PRUŽINA BRZDOVÉHO PÁSU 30×100×5	1	
B11	PODLOŽKA PRUŽINY Ø28×Ø12,5	1	

Ozn.	Díly navijáku	Počet kusů	Kód
B14	ŠROUB M8×50 DIN 931 8,8	1	
B15	ŠROUB M8×70 DIN 931 8,8	1	
B16	BRZDNÁ PÁČKA	1	
B17	KROUCENÁ PRUŽINA BRZDOVÉ PÁKY 150X15X3	1	
B18	BEZPEČNOSTNÍ MATICE M8 DIN 985 8	2	
B19	BEZPEČNOSTNÍ MATICE M6 DIN 985 8	1	
B20	BRZDOVÁ DESTIČKA	2	
B21	AUTOMAT	1	
B22	PRUŽINOVÁ ZÁVLAČKA 6×32 DIN 1481	1	
B23	PODLOŽKA Ø8 DIN 125 A	2	
B24	PRUŽINA AUTOMATU (tahová) 16,8×62×1,8	1	
B25	IMBUSOVÝ ŠROUB M8×16 DIN 912	2	
B26	TAŽNÉ LANO ČERVENÉ	1	
	DŘEVĚNÉ DRŽADLO	1	
B27	JEDNODUCHÁ Kladka	1	
B28	ŠROUB M8X25 DIN 933 8,8 Zn	2	
C	KARDANOVÝ POHON NAVIJÁKU		
C1	OCHRANA KARDANOVÉ HŘÍDELE	1	
C2	BEZPEČNOSTNÍ MATICE M8, DIN 985	1	
C3	PODLOŽKA Ø8, DIN 125 A	1	
C4	KORUNKOVÁ MATICE KM08	1	
C5	KORUNKOVÁ PODLOŽKA MB08	1	
C6	KULIČKOVÉ LOŽISKO 6208	2	
C7	MATICE M12 DIN 934	2	
C8	PODLOŽKA Ø12 DIN 125 A	5	
C9	DISTANČNÍ TĚSNĚNÍ	1	
C10	BEZPEČNOSTNÍ MATICE M12 DIN 985	1	
C11	KRYT KARDANOVÉ HŘÍDELE	1	
C12	KARDANOVÁ HŘÍDEL	1	
C13	ŠROUB M12×110 DIN 931 8,8	2	
D	OCHRANA A SÍŤ NAVIJÁKU		
D1	SPODNÍ OCHRANNÁ SÍŤ	1	
D2	HORNÍ OCHRANNÁ SÍŤ	1	
D3	ŠROUB M12×40, DIN 933 8,8	2	
D4	PODLOŽKA M12, DIN 125 A	6	
D5	BEZPEČNOSTNÍ MATICE M12 DIN 985 8	3	
D6	PLASTOVÁ RUKOJEŤ	2	
D7	ŠROUB M12×35 DIN 603 8,8	2	
D8	ŠROUB M10×25 DIN 933 8,8	4	
D9	PODLOŽKA M10, DIN 125 A	12	
D10	BEZPEČNOSTNÍ MATICE M10 DIN 985 8	6	
D11	ŠROUB M10×30 DIN 933 8,8	2	
D12	OCHRANNÝ PLECH	1	
D13	ŠROUB M12×30, DIN 933 8,8	1	
D14	IMBUSOVÝ ŠROUB M8×16 DIN 912 8,8	1	
D15	PODLOŽKA M8 DIN 125 A	1	
E	DRŽÁK MOTOROVÉ PILY		
E1	ŠROUB 10×45, DIN 931 8,8	3	
E2	SPOJOVACÍ DESKA	2	
E3	TĚSNĚNÍ PLASTOVÉ	3	
E4	PODLOŽKA M10 DIN 125 A	3	

B12	BEZPEČNOSTNÍ MATICE M12 DIN 985	2	
B13	ŠROUB M6×35 DIN 933, 10,9	1	
Ozn.	Díly navijáku	Počet kusů	Kód
F	KLADKA NAVIJÁKU		
F1	ŠROUB M8×20, DIN 933 8,8	2	
F2	KLADKA PÁKY - DVOJITÁ (ÚZKÁ)	1	
F3	BEZPEČNOSTNÍ MATICE M8 DIN 985	1	
F4	JEDNODUCHÁ KLADKA	1	
G	HORNÍ KLADKA NAVIJÁKU		
G1	KRYT HORNÍ KLADKY	1	
G2	MATICE M12, DIN 934 8	1	
G3	VNĚJŠÍ PODLOŽKA Ø40×Ø12,5	2	
G4	VEDENÍ DRÁTĚNÉHO LANA	1	
G5	DISTANČNÍ PODLOŽKA Ø45×Ø3	1	
G6	KLADKOSTROJ	1	
G7	KULIČKOVÉ LOŽISKO 6306	1	
G8	POJISTNÁ PODLOŽKA Ø72, DIN 472	1	
G9	DISTANČNÍ TĚSNĚNÍ Ø30×59	1	
G10	DISTANČNÍ PODLOŽKA 2 Ø45×Ø31	1	
G11	ŠROUB M12×85, DIN 931 8,8	1	
G12	MAZACÍ ČEP M10, DIN 71412	1	
H	SPODNÍ KLADKA NAVIJÁKU		
H1	KRYT SPODNÍ KLADKY	1	
H2	MATICE M12, DIN 934 8	1	
H3	PRUŽINOVÁ ZÁVLAČKA Ø6×50, DIN 1481	1	
H4	KOLÍK SP. KLADKY Ø25×225	1	
H5	PODLOŽKA KLADKY Ø40×12,5	2	
H6	MAZACÍ ČEP M10, DIN 714412	1	
H7	OMEZOVAČ POHYBU	1	
H8	PRUŽINOVÁ ZÁVLAČKA Ø4×16, DIN 1481	1	
H9	OMEZOVAČ DRÁTĚNÉHO LANA	1	
H10	DISTANČNÍ PODLOŽKA Ø45×Ø31	1	
H11	KLADKOSTROJ	1	
H12	KULIČKOVÉ LOŽISKO 6306	1	
H13	POJISTNÁ PODLOŽKA Ø72, DIN 472	1	
H14	DISTANČNÍ PODLOŽKA 2, Ø45×31	1	
H15	TĚSNĚNÍ KLADKY Ø30×52	1	
H16	ŠROUB M12×80, DIN 931 8,8	1	
I	PŘIPOJENÍ		
I1	KRYT PŘIPOJENÍ	1	
I2	KOLÍK PŘIPOJENÍ Ø25×106	1	
I3	ZÁVLAČKA D10+ ŘETĚZ	1	
I4	ZÁVLAČKI DVOJITÝ D3×62+ ŘETĚZ	2	
I5	KOLÍK PŘIPOJENÍ	2	
J	PŘIPOJOVACÍ KOLÍKY NAVIJÁKU		
J1	SPODNÍ PŘIPOJOVACÍ KOLÍK Ø28/Ø21	2	
J2	ZÁVLAČKA D10+ ŘETĚZ	3	
J3	HORNÍ PŘIPOJOVACÍ KOLÍK Ø25/Ø19	1	

E5	BEZPEČNOSTNÍ MATICE M10 DIN 985	3	
Ozn.	Díly navijáku	Počet kusů	Kód
K	STOJAN NAVIJÁKU		
K1	ŠROUB M10×60, DIN 931 8,8	2	
K2	PODPŮRNÁ NOHA	2	
K3	TAHOVÁ PRUŽINA NOHY 16,8×62×1,8	2	
K4	BEZPEČNOSTNÍ MATICE M10, DIN 985	2	
L	PŘEDBRZDA NAVIJÁKU		
L1	BRZDNÝ ČEP PŘEDBRZDY Ø15×32	1	
L2	TLAKOVÁ PRUŽINA PŘEDBRZDY 15×30×2,2	1	
L3	PODLOŽKA PRUŽINY PŘEDBRZDY	1	
L4	KŘÍDLOVÁ MATICE M10, DIN 315	1	
L5	REGULOVACÍ ŠROUB M10×35	1	
M	KRYT NAVIJÁKU		
M1	PRUŽINA (tlačné) (od 01/15)	1	
M2	ZÁVLAČKA Ø15X30 (od 01/15)	1	

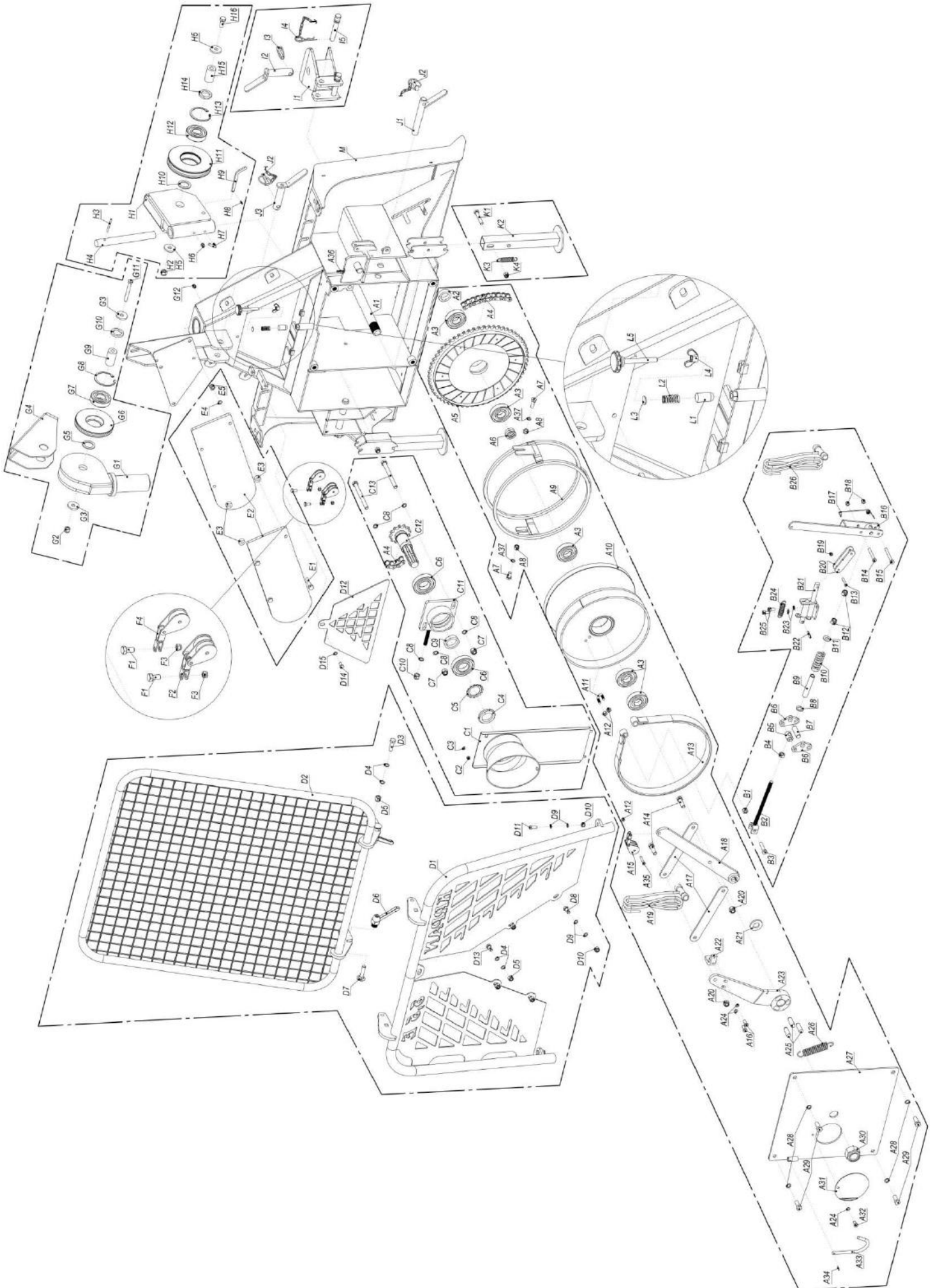

9 CE – PROHLÁŠENÍ O SHODĚ

EG-PROHLÁŠENÍ O SHODĚ

(typová)

Podle stanovení směrnice 2006/42/EG

Název výrobce

PIŠEK-Vitli *KRPAN*[®] d. o. o.

Výroba zemědělských a lesnických strojů

Jazbina 9/a

SI-3240 Šmarje pri Jelšah

S plnou odpovědností prohlašuji, že je

JEDNOBUBNOVÝ LESNÍ NAVIJÁK

název stroje

**KRPAN 3,5 E, KRPAN 4,5 E, KRPAN 5,5 E,
KRPAN 7,5 E**

typ

(Sériové číslo, rok výroby a další technické údaje jsou vytisknuty na štítku.)

v souladu se stanovami směrnice:

Směrnice	Standardy
Směrnice o bezpečnosti strojů 2006/42/EC	EN ISO 12100:2010 EN ISO 4254-1, EN 14492-1

Osoba odpovědná za sestavování technické dokumentace a prohlášení o shodě je níže podepsaný ředitel Franc Pišek.

Datum: 04.01.2010

Výrobce:

PIŠEK-Vitli *KRPAN*[®] d. o. o.

Výroba zemědělských a lesnických strojů

Jazbina 9/a, SI-3240 Šmarje pri Jelšah

Razítko a podpis odpovědné osoby:

Vitli *KRPAN*[®]
PIŠEK-VITLI *KRPAN*, d.o.o.
Jazbina 9/a, 3240 Šmarje pri Jelšah

ZÁRUČNÍ LIST

PIŠEK – Vitli *KRPAN*[®] d. o. o.
Výroba zemědělských a lesnických strojů

Jazbina 9/a, SI 3240 Šmarje pri Jelšah
tel.:00386(0)3819-00-90 fax.: 00386(0) 819-00-92
www.vitli-krpan.com

JEDNOBUBNOVÝ LESNÍ NAVIJÁK *KRPAN*[®] 3,5 E

Jméno a příjmení kupce:	Sériové číslo:
Místo:	Rok výroby:
PSČ a post:	Datum prodeje/data vydání zboží zákazníkovi:
Jméno a příjmení prodávajícího (tiskací písmena):	Razítko prodávajícího:
Podpis prodávajícího:	

ZÁRUČNÍ DOBA = 36 MĚSÍCŮ**ZÁRUČNÍ PROHLÁŠENÍ**

- Záruka trvá 36 měsíců od data prodeje, resp. od data vydání zboží zákazníkovi.
- Datum zakoupení zboží je datum uvedené na daňovém dokladu vystaveném prodejcem nebo výrobcem.
- Během záruční doby, která se začne s vydáním zboží zákazníkovi, ručí výrobce za jeho vlastnosti a bezchybné fungování. Při práci se je třeba řídit přiloženými návody na použití.
- Záruka zahrnuje opravu nebo bezplatnou výměnu originálních vadných částí v průběhu záruční doby.
- Po vypršení záruční lhůty poskytujeme opravy, výměnu rezervních dílů a transport následujících 7 let. Výrobce je současně autorizovaným servisem.
- Záruka nevylučuje práva spotřebitele, která vycházejí z odpovědnosti prodejce za vady na zboží.
- Stroj má určenou životnost 7 let ode dne vypršení záruční lhůty. Na tuto dobu se zavazujeme zajistit servisní služby a náhradní díly.
- Odstranění vad či nedostatků výrobku zaručujeme do 45 dnů ode dne vznesení požadavku ze strany zákazníka. V opačném případě na požadavek zákazníka zboží vyměníme za nové. Zavazujeme se k prodloužení záruční lhůty o dobu trvání opravy.
- **Záruční list platí pouze spolu s účtem!**
- **Záruční prohlášení platí pouze na území České republiky**

ZÁRUČNÍ PODMÍNKY

- Jestliže u poškození zařízení nebo vady použitého materiálu nelze jasně prokázat, že vznikly vinou výrobního závodu, výrobce o oprávněnosti záruky rozhodne na základě prozkoumání výrobku.
- Doprava zařízení nebo vadných částí je kryta zákazníkem.
- Záruka se nevztahuje na poškození způsobené nepovolnými osobami nebo předměty v důsledku neodborné manipulace, nedbalosti nebo nedodržení pokynů uvedených v návodu k obsluze od dodavatele.
- Záruka se nevztahuje na škody vzniklé při přepravě nebo poškození v důsledku nadměrného provozu či používání strojního zařízení.
- Záruka se nevztahuje ani na díly, jejichž poškození nastalo v důsledku nadměrného opotřebení.
- Záruka pozbývá platnost, jestliže zařízení bylo opravováno či dokonce poškozeno neautorizovanou servisní organizací nebo osobami.
- Stejně tak záruka nepokrývá čištění provozních (funkčních) částí zařízení.
- Při ztrátě zařízení se vylučuje jeho bezplatná náhrada či prodloužení záruční doby.
- Je-li nutno zařízení opravit, předejte autorizované osobě záruční list a originál faktury. Jestliže se zařízení nebo jeho část odesílá k opravě, pošlete současně i výše zmíněné dokumenty.
- Bez písemného souhlasu výrobce nesmí nikdo na záručním listě měnit žádné údaje, ani poskytovat žádný ústní ani písemný souhlas. Žádné přímé ani nepřímé osobní ani věcné náhrady nebudou poskytnuty za škody vyplývající ze skutečnosti, že zařízení bylo mimo provoz.
- **Záruka se nevztahuje na olejem znečištěné nebo spálené lamely spojky.**
- **Na poškození lan následkem špatného zacházení se záruka nevztahuje.**
- **Pohonné řetězy jsou spotřební díly, jež se rychle opotřebují, a proto se na ně záruka nevztahuje.**
- **ZÁRUKA PLATÍ V PŘÍPADĚ, ŽE LESNÍ NAVIJÁK ODPOVÍDÁ VÝKONU TRAKTORU (NAVIJÁK NESMÍ BÝT PŘETÍŽEN), POKUD JE VÝKON TRAKTORU PŘÍLIŠ VELKÝ (VÍCE NEŽ 45 HP, ZÁRUKA NA LESNÍ NAVIJÁK NEBUDE PŘÍZNÁNA!**